

# Ecophon Edge™ 500

Ecophon Edge 500 on süsteem, mida kasutatakse eraldirippuvate moodulitena seal, kus lae ühendamise seinaga ei ole võimalik või soovitud, aga vajatakse head helineelduvust. Näiteks taotluslikult üle mingi ala, suurtes ruumides või juhtudel kui jahutus- või ventilatsiooniseadmed ei võimalda katta kogu lage ripplaega.

Süsteem koosneb Connect Edge 500 Profile, Connect Edge 500 Corner ja täiendavatest Connect kinnititest, mis omavahel moodustavad hästidisainitud perimeetri lahenduse.

Profiilid on valmistatud pressitud alumiiniumist, nurgatükid valatud tsingist. Mõlema värvus on white 500,

pulbervärvitud sarnaseks Akutex™ FT White Frost plaatide pinnaga. Edge profiile ja nurki saab paigaldada koos Ecophon Focus Ds, Dg ja E süsteemidega nelinurgas erinevate mõõtmetega. Ecophon Edge 500 omab disaini registratsiooni (Registered Community Design)



Piet Hein Building, Amsterdam, Netherlands

## SÜSTEEMI INFO

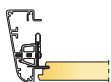

Mõõdud, mm	600x600	1200x600	1200x1200	1200x1200
T24	•	•	•	•
Paksus (t)	20	20	20	25
Paigaldusjoonis	M165, M210, M211	M165, M210, M211	M165, M210	M211

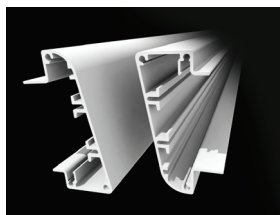

Ecophon Edge 500 profiil



Ecophon Edge 500 nurk

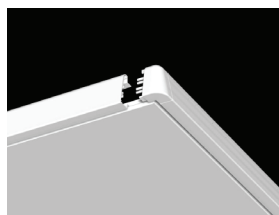

Connect Edge 500 asetus Focus E paigaldusel

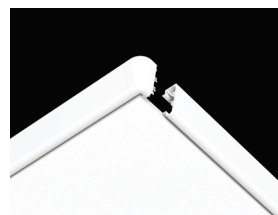

Ecophon Edge 500 profiil



### Akustika

Ecophon Edge 500 on perimeetri osa. Süsteemi akustilisi näitajaid vaata vastava laesüsteemi juurest (Focus Ds, Focus Dg or Focus/Master E).

:



### Avatavus

Plaadid on avatavad.



### Puhastatavus

Vajadusel puhastus tolmuimejaga iga päev. Vajadusel puhastus niiske lapiga iga nädal.



### Valguspeegeldus

White Frost, lähim NSC värvinäidis S 0500-N, 85% valguspeegeldus (millest rohkem kui 99% on hajutatud peegeldus). Retro reflection coefficient 63 mcd/(m<sup>2</sup>lx). Gloss < 1.



### Niiskuskindlus

Plaadid taluvad pidevat õhuniiskust RH kuni 95% , 30°C juures ilma kuju ja omadusi muutmata (ISO 4611).



### Sisekliima

#### Sertifikaat / Märgis

Soome M1	•
Prantsusmaa VOC A+	•
Rootsi Astma- ja Allergialiit	•
Taani Indeklima märgis	•
California Emission Regulation, CDPH	•



### Keskkonnamõju

Täielikult taaskasutatav.



### Tuleohutus

Maa	Standard	Klass
Euroopa	EN 13501-1	A2-s1,d0

Klaasvillast põhiplaat on testitud ja klassifitseeritud kui mittepõlev vastavalt EN ISO 1182.



### Mehaanilised omadused

Lisakoormus peab olema kinnitatud alumisele pinnale.



### Paigaldus

Paigaldus vastavalt paigaldusjuhiste ja joonistele. Info minimaalse avatavuse kohta vaata koguste spetsifikatsioonist.



### CE

CE-märgis kinnitab, et toode vastab olulistele põhinõuetele nagu heli neeldumine, emissioonid, tuleohutus ja kandevõime. Kõikidel Ecophoni lae toodetel on CE-märgistus, mis vastab Euroopa standardile EN13964. Tooteomadused on väljatoodud toimumisdeklaratsioonis (Declarations of Performance).

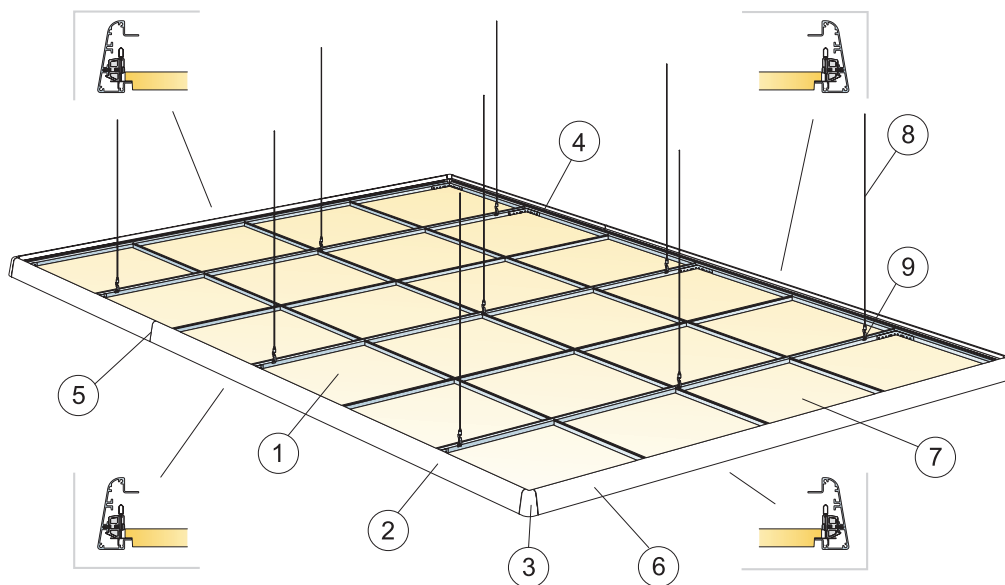

© Ecophon Group

## KOGUSTE SPETSIFIKATSIOON (VALEMI JÄRGI)

	Mõõdud, mm		
	600x600	1200x600	1200x1200
1 Focus E	2,8/m <sup>2</sup>	1,4/m <sup>2</sup>	0,7/m <sup>2</sup>
2 Connect Edge 500 profiil	vastavalt vajadusele		
3 Connect Edge Corner	vastavalt vajadusele		
4 Connect L-liitmik	vastavalt vajadusele		
5 Juhtpuksi ja Joint fixing bracket'i ühendus, (vt Edge kit detaile)	vastavalt vajadusele		
6 Connect Edge profiili klips E, (18 tk./komplekt sisaldub Connect Edge kit E komplektis)	vastavalt vajadusele		
7 Focus E plaat ja Connect liist	vastavalt vajadusele		
8 Connect trossriputi, paigaldus 1200 mm tagant	vastavalt vajadusele		
9 Connect riputi klips	vastavalt vajadusele		
Δ Min. süsteemi paigalduskõrgus: 130 mm	-		
δ Min. avamise kõrgus: Vt. Focus/Master E	-		
Connect Edge kit E sisaldab järgmisi komponente:			
18 tk Connect Edge-profiili klips koos kruviga, 4 tk Joint fixing-kinnitusplaat, 1 tk kruvikeeraja 2 mm, 1 tk kruvikeeraja T10, 12 tk juhtpuks, 24 tk kruvi RTK ST 3,5x9,5 (kinnitamiseks profiilile), 1 tk paigaldusjuhend			
Ei kuulu komplekti: Connect L-liitmik			
Ei kuulu komplekti: Connect Paigalduskruvi BR L-liitmiku jaoks			

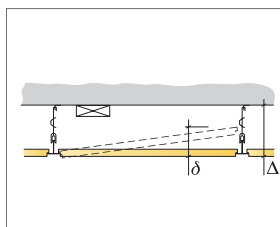

Vaata koguste spetsifikatsiooni

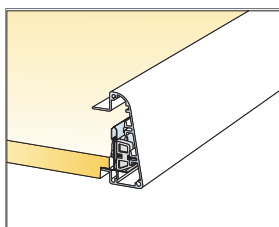

Ühendus plaadi ja Edge profiili vahel

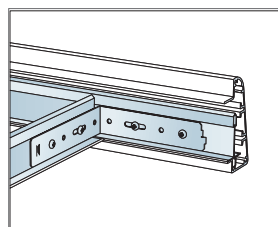

Ühendus T-profiili ja Edge extrusion vahel

Mõõdud, mm	Max punktkoormus [N]	Max punktkoormuse kestvus [N]
600x600	50	160
1200x600	50	160
1200x1200	50	160

Punktkoormus/Punktkoormuse kestvus

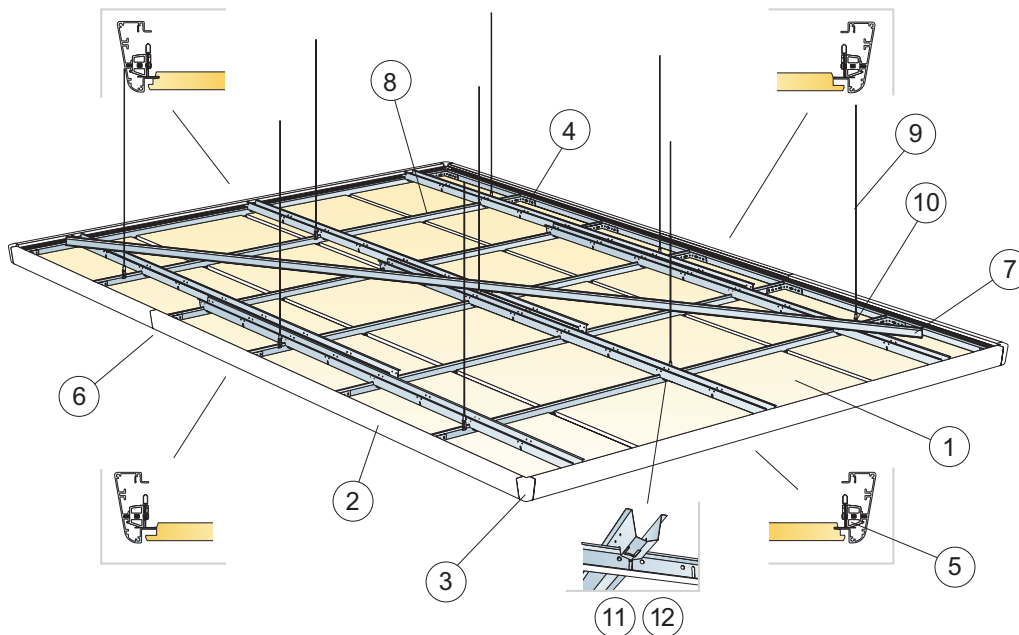

© Ecophon Group

KOGUSTE SPETSIFIKATSIOON (VALEMI JÄRGI)

	Mõõdud, mm		
	600x600	1200x600	1200x1200
1 Focus Ds	2,8/m <sup>2</sup>	1,4/m <sup>2</sup>	0,7/m <sup>2</sup>
2 Connect Edge 500 profiil	vastavalt vajadusele		
3 Connect Edge 500 Corner	vastavalt vajadusele		
4 Connect L-liitik	vastavalt vajadusele		
5 Connect Edge profiili klips, (18 tk/komplekt sisaldub Connect Edge kit Ds/Dg kompleksis)	vastavalt vajadusele		
6 Juhtpuksi ja Joint fixing bracket'i ühendus, (vt Edge kit detaile)	vastavalt vajadusele		
7 Connect kandur liistusüsteemi stabiliseerimiseks	vastavalt vajadusele		
8 Focus Ds plaat ja Connect liistusüsteem (lisainformatsiooni saamiseks vaata Focus Ds süsteemi lehekülge)	vastavalt vajadusele		
9 Connect trossriputi, paigaldus 1200 mm tagant	vastavalt vajadusele		
10 Connect riputi klips	vastavalt vajadusele		
11 Connect distantprofiil	-		
12 Connect distantprofiili splint, üks iga kanduri/distantprofiili liite kohta	1,4/m <sup>2</sup>	1,4/m <sup>2</sup>	0,55/m <sup>2</sup>
Δ Min. süsteemi paigalduskõrgus: 135 mm	-	-	-
δ Min. avamise kõrgus: 30 mm (50 mm kui 1200x1200)	-	-	-
Connect Edge kit Ds/Dg sisaldab järgmisi komponente:			
18 tk Connect Edge-profiili klips koos kruviga, 4 tk Joint fixing-kinnitusplaat, 1 tk kruvikeeraja 2 mm, 1 tk kruvikeeraja T10, 12 tk juhtpuksi, 24 tk kruvi RTK ST 3,5x9,5 (kinnitamiseks profiilile), 2 tk paigaldusjuhend			
Ei kuulu komplekti: Connect L-liitik			
Ei kuulu komplekti: Connect Paigalduskruvi BR Lliitmiku jaoks			

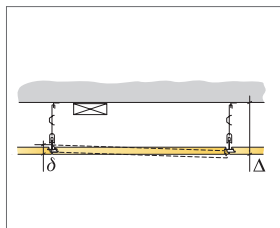

Vaata koguste spetsifikatsiooni

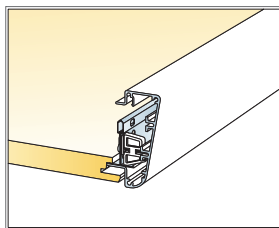

Plaadid Ds1 poole ühendus

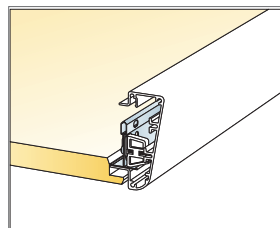

Ühendus plaadid Ds2 poole ja extra profiili vahel

Mõõdud, mm	Max punktkoormus [N]	Max punktkoormuse kestvus [N]
600x600	50	160
1200x600	50	160
1200x1200	50	160

Punktkoormus/Punktkoormuse kestvus

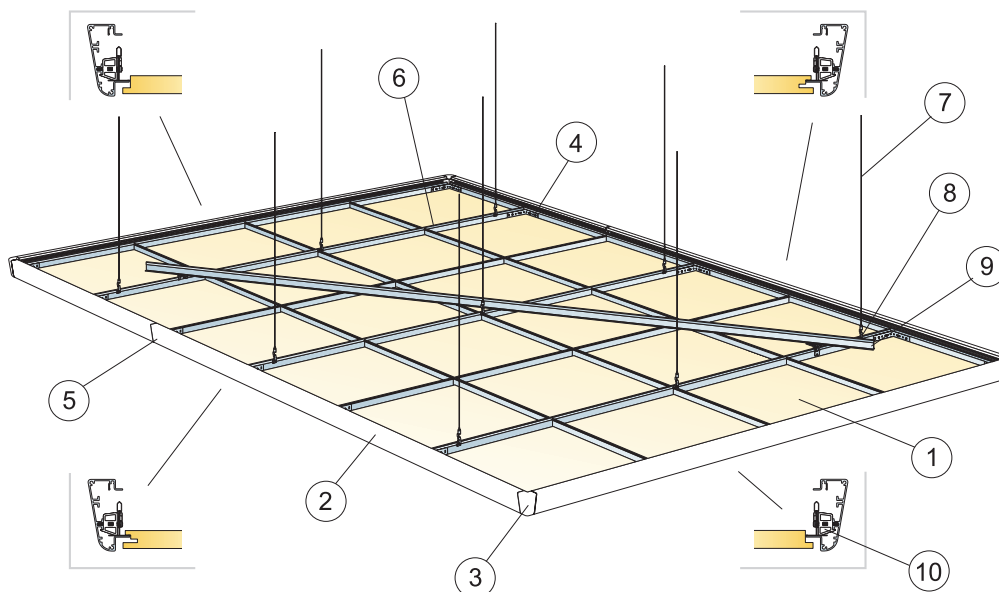

© Ecophon Group

## KOGUSTE SPETSIFIKATSIOON (VALEMI JÄRGI)

	Mõõdud, mm		
	600x600	1200x600	1200x1200
1 Focus Dg	2,8/m <sup>2</sup>	1,4/m <sup>2</sup>	0,7/m <sup>2</sup>
2 Connect Edge 500 profiil	vastavalt vajadusele		
3 Connect Edge 500 Corner	vastavalt vajadusele		
4 Connect L-liitmik	vastavalt vajadusele		
5 Juhtpuksi ja Joint fixing bracket'i ühendus, (vt Edge kit detaile)	vastavalt vajadusele		
6 Focus Dg plaat ja Connect liistusüsteem (lisainformatsiooni saamiseks vaata Focus Dg süsteemi lehekülge)	vastavalt vajadusele		
7 Connect trossripiti, paigaldus 1200 mm tagant	vastavalt vajadusele		
8 Connect riputi klips	vastavalt vajadusele		
9 Connect kandur liistusüsteemi stabiliseerimiseks	vastavalt vajadusele		
10 Connect Edge profiili klips, (18 tk/komplekt sisaldub Connect Edge kit Ds/Dg komplektis)	vastavalt vajadusele		
Δ Min. süsteemi paigalduskõrgus: 135 mm	-	-	-
δ Min. avamise kõrgus: 30 mm (50 mm kui 1200x1200)	-	-	-
Connect Edge kit Ds/Dg sisaldab järgmisi komponente:			
18 tk Connect Edge-profiili klips koos kruviga, 4 tk Joint fixing-kinnitusplaat, 1 tk kruvikeeraja 2 mm, 1 tk kruvikeeraja T10, 12 tk juhtpuks, 24 tk kruvi RTK ST 3,5x9,5 (kinnitamiseks profiilile), 2 tk paigaldusjuhend			
Ei kuulu komplekti: Connect L-liitmik			
Ei kuulu komplekti: Connect Paigalduskruvi BR Lliitmiku jaoks			

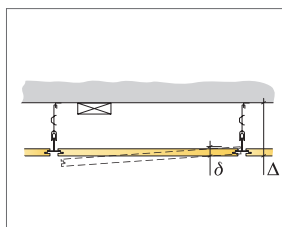

Vaata koguste spetsifikatsiooni

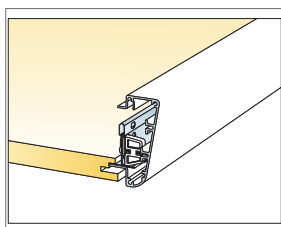

Ühendus plaadi ja Edge profiili vahel

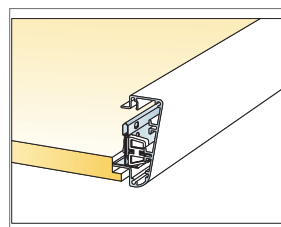

Ühendus T-profiili ja Edge extrusion vahel

Mõõdud, mm	Max punktkoormus [N]	Max punktkoormuse kestvus [N]
600x600	50	160
1200x600	50	160
1200x1200	50	160

Punktkoormus/Punktkoormuse kestvus