

Ecophon Focus™ Flexiform A

Ecophon Focus Flexiform A plaadid tarnitakse tasapinnalistena ja vormitakse nõgusaks või kõveraks töömaal (min. raadius 200 mm ja max raadius 10 m) spetsiaalsete profiilide abil. Süsteem on ideaalne, et luua eriilmelisi lainelisi lagesid või kui tulemust ei saa luua standardlahendusi kasutades. Plaadid ei ole avatavad.

Süsteem koosneb Ecophon Focus Flexiform A plaatidest ja Ecophon Connect liistusüsteemist. Kaal on ca 3 kg/m², sõltuvalt paigaldusest. Plaadid on valmistatud suure tihedusega kolmanda generatsiooni klaasvillast, mis võimaldab toodet vormida soovitud kujuks. Pinnakate on Akutex™ FT ja plaadi tagumine külg on kaetud klaaskiudvildiga. Servad on värvimata.

Parima tulemuse ja süsteemi kvaliteedi saavutamiseks kasuta Ecophon Connect liiste ja lisatarvikuid. Kaarjad profiilid on valmistatud alumiiniumist.

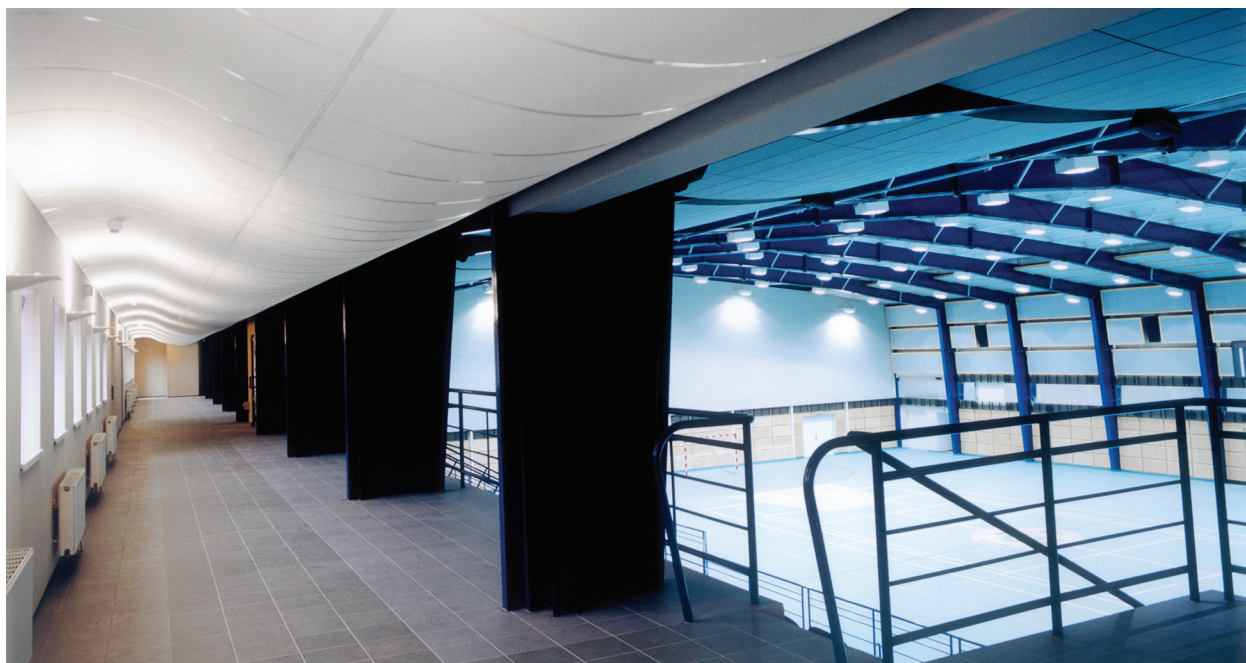

Miajska Sala Wladawiskowo-Sportowa, Kepno, Poland

SÜSTEEMI INFO

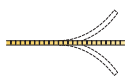

Mõõdud, mm	1200x600	1600x600	2000x600	2400x600
T24	•	•	•	•
Paksus (t)	30	30	30	30
Paigaldusjoonis	M31, M31ec, M31ic	M31, M31ec, M31ic	M31, M31ec, M31ic	M31, M31ec, M31ic



Focus Flexiform A paneel

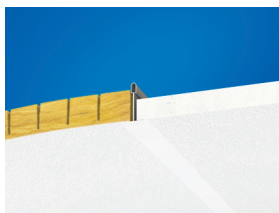

Focus Flexiform A süsteemi sektsioon koos Connect T24



Focus Flexiform A süsteem



Akustika

Akustilised väärtused vastavuses horisontaallagedega.

Heli neeldumine:

Testi tulemused vastavalt: EN ISO 354.

Klassifikatsioon vastavalt: EN ISO 11654, ja üksikute väärtuste hinnangud NRC ja SAA kohta (Noise Reduction Coefficient ja Sound Absorption Average), vastavalt: ASTM C 423.

α_p Praktiline helineeldumistegur

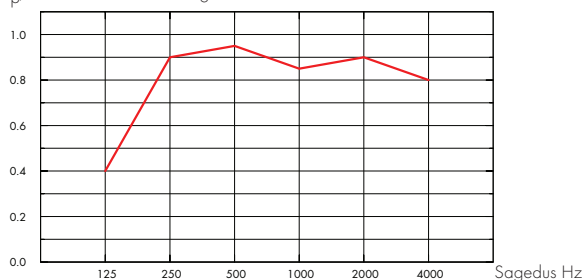

— Focus Flexiform A 30 mm, 200 mm o.d.s.
o.d.s = süsteemi paigalduskõrgus

t mm	o.d.s. mm	α_p Praktiline helineelduvustegur						α_w	A
		125 Hz	250 Hz	500 Hz	1000 Hz	2000 Hz	4000 Hz		
30	200	0.40	0.90	0.95	0.85	0.90	0.80	0.90	A

t mm	D_{nfw} Weighted normalized flanking level difference, ISO 10848-2	CAC dB Ceiling Attenuation Class, ASTM 1414, ASTM E413
20	24	25



Avatavus

Plaadid ei ole avatavad.



Puhastatavus

Vajadusel puhastus tolmuimejaga iga päev. Vajadusel puhastus niiske lapiga iga nädal.



Valguspeegeldus

White Frost, lähim NSC värvinäidis S 0500-N, 85% valguspeegeldus (millest rohkem kui 99% on hajutatud peegeldus). Retro reflection coefficient 63 mcd/(m²lx). Gloss < 1.



Niiskuskindlus

Plaadid taluvad pidevat õhuniiskust RH kuni 95% , 30°C juures ilma kuju ja omadusi muutmata (ISO 4611).



Sisekliima

Sertifikaat / Märgis

Soome M1	•
Prantsusmaa VOC A+	•
Rootsi Astma- ja Allergialiit	•
Taani Indeklima märgis	•
California Emission Regulation, CDPH	•



Keskkonnamõju

Sertifikaat / Märgis

Põhjamaade ökomärgis (Nordic swan, Põhjamaade luik)	•
---	---

Täielikult taaskasutatav.



Tuleohutus

Maa	Standard	Klass
Euroopa	EN 13501-1	A2-s1,d0

Klaasvillast põhiplaat on testitud ja klassifitseeritud kui mittepõlev vastavalt EN ISO 1182.



Mehaanilised omadused

Lisakoormus peab olema kinnitatud alumisele pinnale.



Paigaldus

Paigaldus vastavalt paigaldusjuhisele M31. (Tähelepanu: Eriti intensiivne valgus, akende või muude valgusallikate läheduses võib tekitada soovimatut varjude efekti struktuursel pinnal Curved paigalduse korral.)



CE

CE-märgis kinnitab, et toode vastab olulistele põhinõuetele nagu heli neeldumine, emissioonid, tuleohutus ja kandevõime. Kõikidel Ecophoni lae toodetel on CE-märgistus, mis vastab Euroopa standardile EN13964. Tooteomadused on väljatoodud toimivusdeklaratsioonis (Declarations of Performance).

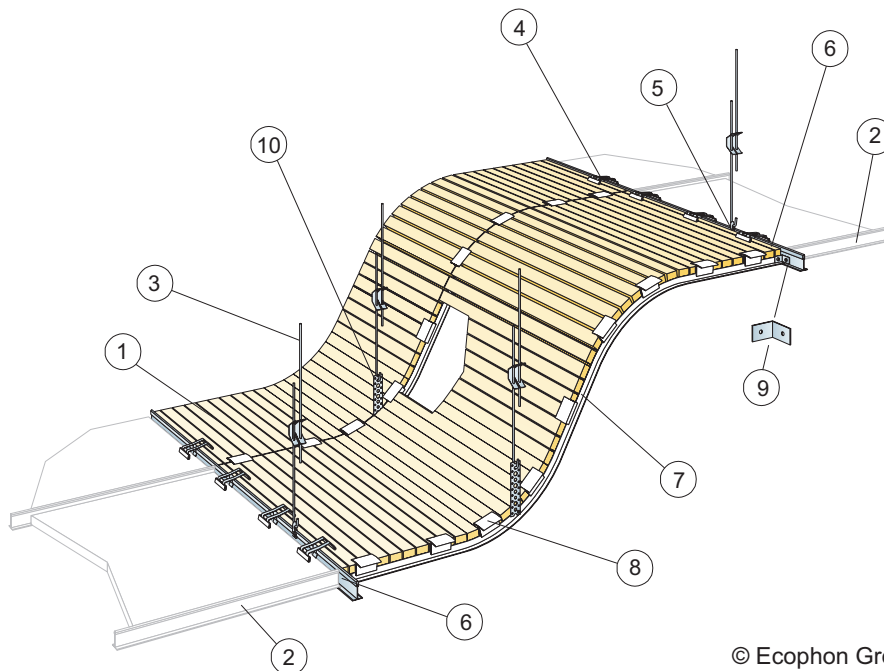

© Ecophon Group

KOGUSTE SPETSIFIKATSIOON (VALEMI JÄRGI)

	Mõõdud, mm			
	1200x600	1600x600	2000x600	2400x600
1 Focus Flexiform A	vastavalt vajadusele			
2 Connect T24 vahelist (kõrval olev lagi)	vastavalt vajadusele			
3 Connect reguleeritav riputi, paigaldus 1200 mm tagant	vastavalt vajadusele			
4 Connect klips 100/20	vastavalt vajadusele			
5 Connect riputi klips	vastavalt vajadusele			
6 Connect T24 kandur	vastavalt vajadusele			
7 Connect Flexiform profiil/Paindud Flexiform profiil, paigaldus 600 mm tagant.	vastavalt vajadusele			
8 Connect Flexiform clip, kinnitus 100-300 mm tagant (sõltub kõvera raadiusest)	vastavalt vajadusele			
9 Connect nurgakinnitus	vastavalt vajadusele			
10 Perfolint (ei kuulu Ecophon'i tootevalikusse)	vastavalt vajadusele			

Flexiform profiil: Kõvera raadius (kumer või nõgus) min 200 mm.

Flexiform profiili pikkus: max 2400 mm. Kui Flexiform profiilid on pikemad kui 1 m, tuleb liist riputada.

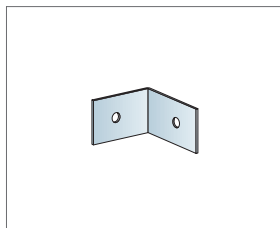

Connect nurgakinnitus

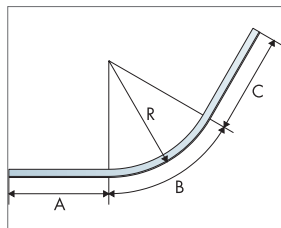

Näide Flexiform profiili mõõtudega

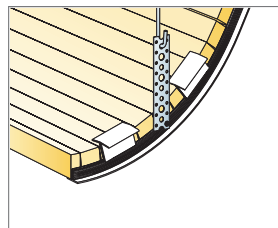

Riputus metallribaga

Mõõdud, mm	Max punktkoormus [N]	Max punktkoormuse kestvus [N]
1200x600	0	160
1600x600	0	160
2000x600	0	160
2400x600	0	160

Punktkoormus/Punktkoormuse kestvus

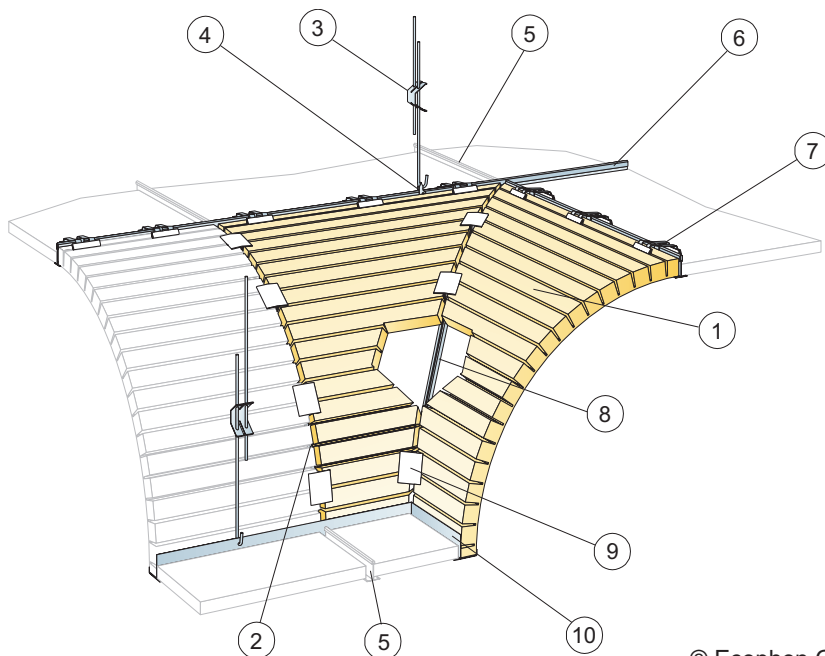

© Ecophon Group

KOGUSTE SPETSIFIKATSIOON (VALEMI JÄRGI)

	Mõõdud, mm			
	1200x600	1600x600	2000x600	2400x600
1 Focus Flexiform A	vastavalt vajadusele			
2 Connect Flexiform profiil/Paindub Flexiform profiil, paigaldus 600 mm tagant.	vastavalt vajadusele			
3 Connect reguleeritav riputi, paigaldus 1200 mm tagant	vastavalt vajadusele			
4 Connect riputi klips	vastavalt vajadusele			
5 Connect T24 vahelist (kõrval olev lagi)	vastavalt vajadusele			
6 Connect T24 kandur	vastavalt vajadusele			
7 Connect klips 100/20	vastavalt vajadusele			
8 Connect paindub välisnurga profiil	vastavalt vajadusele			
9 Connect Flexiform clip, kinnitus 100-300 mm tagant (sõltub kõvera raadiusest)	vastavalt vajadusele			
10 Connect F-trim F	vastavalt vajadusele			

Flexiform profiil: Kõvera raadius (kumer või nõgus) min 200 mm.

Flexiform profiili pikkus: max 2400 mm. Kui Flexiform profiilid on pikemad kui 1 m, tuleb liist riputada.

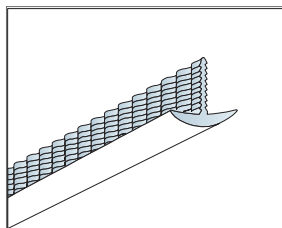

Profiil välisnurga jaoks

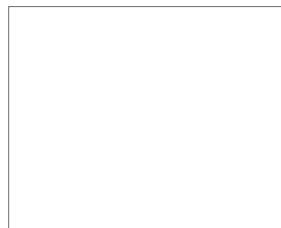
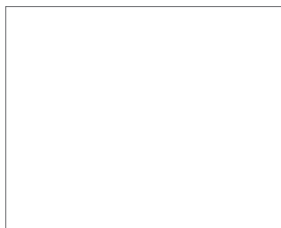

Mõõdud, mm	Max punktikoormus [N]	Max punktikoormuse kestvus [N]
1200x600	0	160
1600x600	0	160
2000x600	0	160
2400x600	0	160

Punktikoormus/Punktikoormuse kestvus

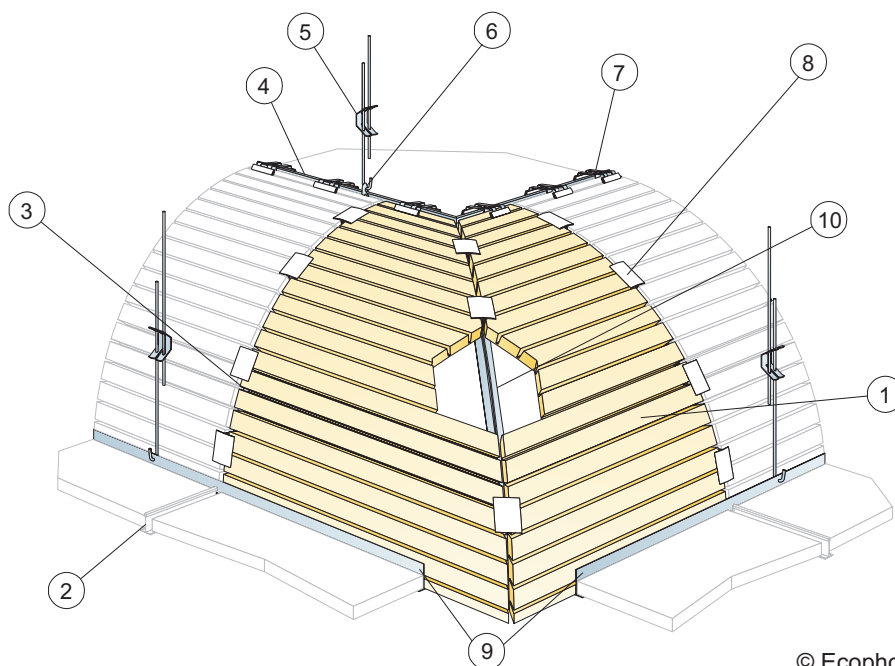

© Ecophon Group

KOGUSTE SPETSIFIKATSIOON (VALEMI JÄRGI)

	Mõõdud, mm			
	1200x600	1600x600	2000x600	2400x600
1 Focus Flexiform A	vastavalt vajadusele			
2 Connect T24 vaheliist (kõrval olev lagi)	vastavalt vajadusele			
3 Connect Flexiform profiil/Paindub Flexiform profiil, paigaldus 600 mm tagant.	vastavalt vajadusele			
4 Connect T24 kandur	vastavalt vajadusele			
5 Connect reguleeritav riputi, paigaldus 1200 mm tagant	vastavalt vajadusele			
6 Connect riputi klips	vastavalt vajadusele			
7 Connect klips 100/20	vastavalt vajadusele			
8 Connect Flexiform clip, kinnitus 100-300 mm tagant (sõltub kõvera raadiusest)	vastavalt vajadusele			
9 Connect F-trim F	vastavalt vajadusele			
10 Connect Flexiform profiil/Paindub Flexiform profiil	vastavalt vajadusele			

Flexiform profiil: Kõvera raadius (kumer või nõgus) min 200 mm.

Flexiform profiili pikkus: max 2400 mm. Kui Flexiform profiilid on pikemad kui 1 m, tuleb liist riputada.

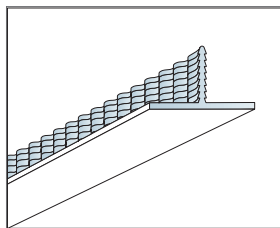

Profiil sisenurgale

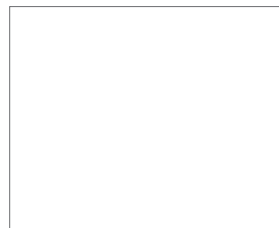
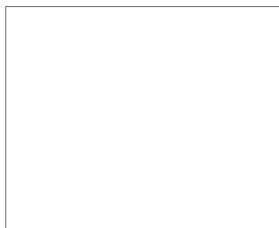

Mõõdud, mm	Max punktikoormus [N]	Max punktikoormuse kestvus [N]
1200x600	0	160
1600x600	0	160
2000x600	0	160
2400x600	0	160

Punktikoormus/Punktikoormuse kestvus